

NÁVOD K INSTALACI A POUŽITÍ

Regulátor konstantní teploty ARC 345 ProClick

Afriso spol. s r.o.
Komerční 520
251 01 Nupaky
+420 272 953 636
info@afrioso.cz



AFRISO



Upozornění

Manuál lze stáhnout z webových stránek www.eshop.afrioso.cz

Varování

Instalaci, uvedení do provozu a demontáž smí provádět pouze vyškolený personál. Práce na elektrických obvodech smí provádět pouze autorizovaný elektrikář.

Změny a úpravy provedené neoprávněnými osobami mohou být nebezpečné a jsou z bezpečnostních důvodů zakázány.



Regulátor konstantní teploty **ARC 345 ProClick** pracuje se síťovým napájecím napětím 230 V AC. Toto napětí může způsobit vážné zranění nebo smrt.

Nedovolte, aby přišel regulátor do kontaktu s vodou.

Na regulátoru neprovádějte žádné úpravy.

Před instalací regulátoru si přečtěte příručku směšovacího ventilu.

Aplikace

Regulátor se používá v topných a chladicích zařízeních. Montuje se přímo na 3 a 4cestné směšovací ventily. Reguluje teplotu na základě okolní teploty a nastavené topné křivky. Kromě toho může řídit činnost oběhového čerpadla. Umožňuje také připojit pokojový termostat pro vzdálenou změnu teploty.

Vybavení

Regulátor je vybaven:

- třemi snímači teploty se dvěma adaptéry pro montáž na trubku,
- kabelem pro ovládání činnosti oběhového čerpadla,
- napájecím kabelem zakončeným zástrčkou.

Pokyny k instalaci na ventil ARV ProClick

Regulátor konstantní teploty **ARC ProClick** je z výroby nastaven na 50 % otevření (poloha „5“ na stupnici regulátoru). Aby bylo možné provést instalaci na ventil správně, musí být také ventil nastaven do polohy otevření 50 %.

1. Odstraňte kolečko a modrý kroužek ze směšovacího ventilu **ARV ProClick** (Obr. 1). Za tímto účelem vytáhněte kolečko ventilu **ARV ProClick** směrem k sobě v ose ventilu. Konstrukce také umožňuje zvednout jej pomocí plochého šroubováku. K tomu jsou určena vybrání po stranách. Podobně odstraňte modrý kroužek.

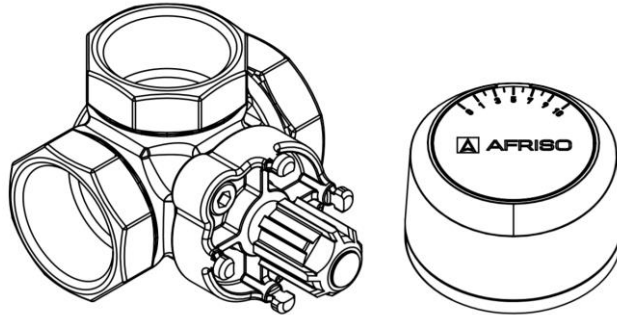

Obr. 1 Pohled na ventil ARV ProClick s demontovaným knoflíkem.

2. Nastavte směšovací ventil na „50 % otevření“, tj. tak, aby střed jeho uzávěry byl přesně v polovině mezi vstupem horké vody a vstupem studené vody 3cestného ventilu nebo přesně v ose výstupu do instalace a zpětného toku do kotle u čtyřcestného ventilu (jak je patrné z obrázků Obr. 2 a Obr. 3).

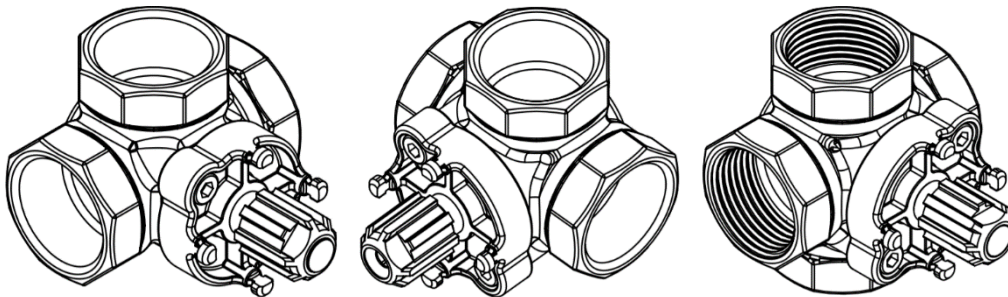

Obr. 2 Třícený ventil (pozice 1 a 2), čtyřcestný ventil.

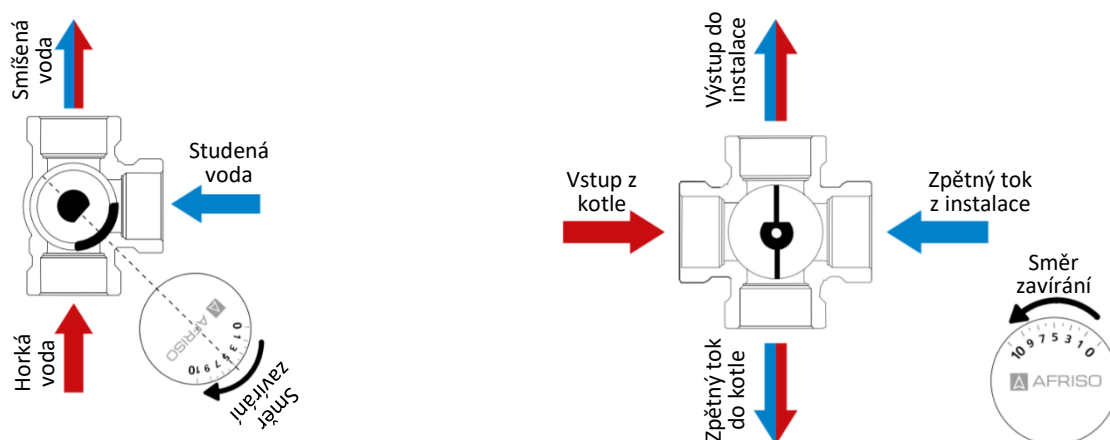

Obr. 3 Třícený/čtyřcestný ventil.

Pokyny k instalaci na ventil ARV ProClick

3. Nasuňte servopohon na směšovací ventil, dokud se 4 upevňovací body ventilu **ProClick** nenacházejí uvnitř odpovídajících otvorů na zadní straně regulátoru a upevňovací mechanismus se nezajistí → „cvaknutí“ (Obr. 4). Systém **ProClick** nevyžaduje použití žádných nástrojů.

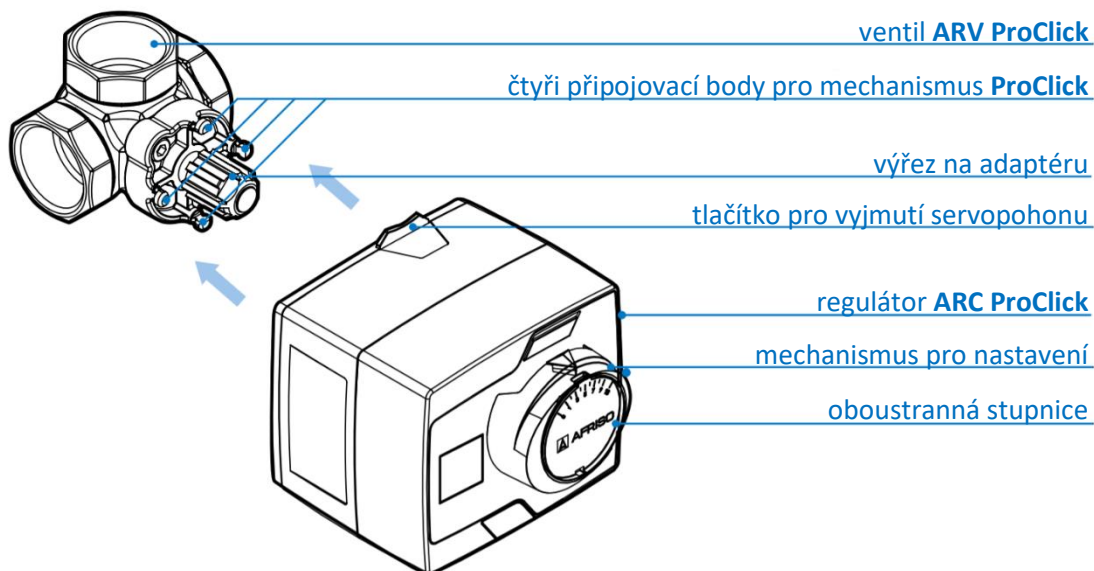

Obr. 4 Montáž regulátoru konstantní teploty ARC ProClick.

Regulátor lze instalovat v jedné ze čtyř poloh (obr. 8.), displej se vždy automaticky otočí do vodorovné polohy. Indikátor modrého kroužku by měl směřovat nahoru. Pokud je v jiné poloze, když je regulátor namontován na ventilu, vytáhněte knoflík, odstraňte modrý kroužek a znovu jej umístěte ve správné poloze.

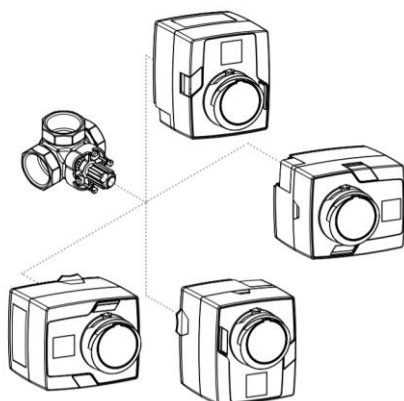

Obr. 5 Doporučené montážní polohy.

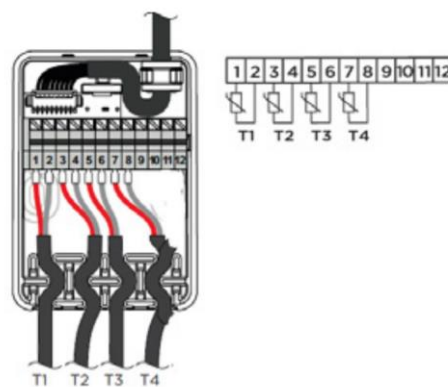



Obr. 6 Připojovací skříň pro regulátor ARC 345 ProClick.

4. Příslušné snímače teploty (T1, T2, T3 a T4) by měly být instalovány podle znázorněného schématu pomocí adaptérů obsažených v sadě. Senzor T2 je externí senzor, který by měl být namontován na zeď na severní straně ve výšce nejméně 2 metry nad úrovní terénu.
5. Poté připojte příslušné senzory podle Obr. 5.
6. Připojte oběhové čerpadlo k regulátoru.
7. Připojte zařízení k napájení (230 V AC).

Nastavení ARC 345 ProClick

1. Spuštění nastavení regulátoru

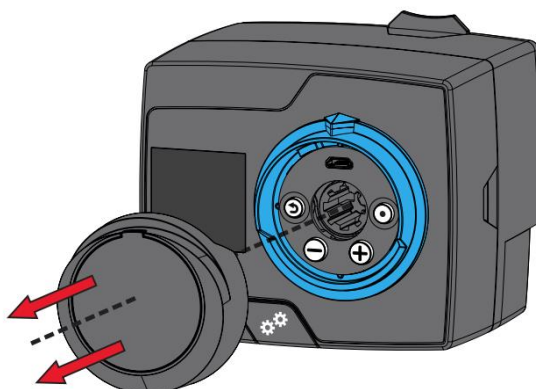

Odstraňte ovládací kolečko (Obr. 7) a poté současně stiskněte  a . Tlačítka podržte po dobu 5 sekund.

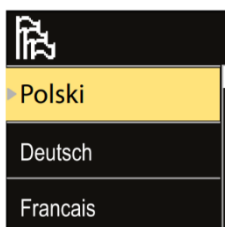

Obr. 7 Tlačítka pod kolečkem regulátoru ACT ProClick.

2. Výběr jazyka



Pomocí tlačítek  a  vyberte příslušný jazyk a poté potvrďte stisknutím .

3. Výběr schématu

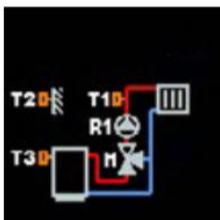

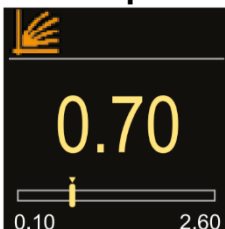

Vyberte příslušné schéma, které odpovídá instalaci. Můžete si vybrat ze dvou schémat s ventilem namontovaným na přívodním potrubí, dvou schémat pro připojení dalšího regulátoru v BUS komunikaci a dvou schémat se čtyřcestným ventilem.

4. Sklon topné křivky



Vyberte příslušný sklon topné křivky. Ta určuje hodnotu teploty přívodu do zařízení při dané teplotě měřené venku. Čím větší je sklon topné křivky, tím má topné médium vyšší teplotu. Tovární nastavení pro radiátorové vytápění je 1 a 0,5 pro povrchovou instalaci. Parametry topné křivky lze také změnit po konfiguraci regulátoru (parametry P2.1 a P2.2).

5. Směr otevírání

Nastavení  udává směr otevírání ventilu ve směru hodinových ručiček. Nastavení  udává směr otevírání ventilu doleva proti směru hodinových ručiček. Otevření ventilu pro funkci ohřevu znamená zvýšení teploty za ventilem a pro funkci chlazení - pokles.

6. Výběr měřítka

Posledním krokem je použití příslušné stupnice „od 0 do 10“ nebo „od 10 do 0“ podle zvoleného schématu. Chcete-li změnit stupnici, vyjměte destičku, otočte ji a vložte zpět.

Předprogramované režimy



Obr. 8 Schéma s 3cestným směšovacím ventilem na přívodu (povrchové nebo radiátorové vytápění)

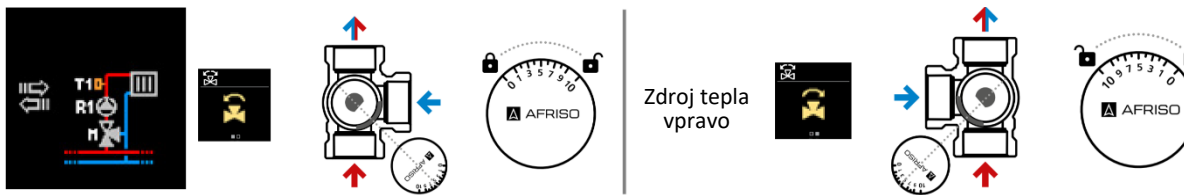

Obr. 9 Schéma s 3cestným směšovacím ventilem na přívodu (povrchové nebo radiátorové vytápění). Možnost připojení dalšího regulátoru v BUS komunikaci.



Obr. 10 Schéma se 4cestným směšovacím ventilem (povrchové vytápění nebo radiátorové vytápění) s aktivní funkcí ochrany zpětné teploty.

Nastavení teplotní křivky

Problém	Doporučená akce
Příliš nízká pokojová teplota	Zvyšte hodnotu parametru P2.2
Příliš vysoká pokojová teplota	Snižte hodnotu parametru P2.2
Příliš nízká pokojová teplota (během mrazů)	Zvyšte hodnotu parametru P2.1
Příliš vysoká pokojová teplota (během mrazů)	Snižte hodnotu parametru P2.1
V mrazivém období je pokojová teplota optimální, jinak je příliš chladno	Snižte hodnotu parametru P2.1 a zvyšte hodnotu parametru P2.2
V mrazivém období je pokojová teplota optimální, jinak je příliš horko	Zvyšte hodnotu parametru P2.1 a snižte hodnotu parametru P2.2

































Popis symbolů na displeji



← Signalizace vybraných možností

← Měřená teplota

← Požadovaná nebo vypočtená teplota

	Režim vytápění		Otočte směšovací ventil ve směru hodinových ručiček
	Režim chlazení		Aktivujte manuální režim
	Činnost podle harmonogramu - denní teplota		Párty režim
	Činnost podle harmonogramu - noční teplota		ECO režim
	Požadovaná pokojová teplota během dne		Prázdninový režim
	Požadovaná pokojová teplota v noci		Přepnout na letní režim
	Vypnutí regulátoru		Program podlahového vytápění
	Manuální režim		Konstantní regulace teploty
	Oběhové čerpadlo běží		Posílení vytápění
	Otočte směšovací ventil doleva		Aktivace funkce po připojení termostatu
	Varování – zpráva zobrazena červeně, když selže teplotní senzor. Po odstranění poruchy zešedne. Historie událostí se ukládá do nabídky „Informace“.		Zpráva - zpráva zobrazená žlutě. Při překročení maximální teploty nebo aktivaci funkce protimrazové ochrany. Pokud se teplota vrátí na bezpečné hodnoty, symbol zešedne. Historie zpráv je uložena v nabídce „Informace“.
	Požadovaná nebo vypočtená teplota		Teplota zdroje tepla odečtená z hlavního regulátoru
	Pokojová teplota		Porucha snímače teploty
	Teplota za směšovacím ventilem		Senzor teploty není připojen
	Venkovní teplota		Teplotní omezení za ventilem z důvodu nepřiměřené teploty zdroje tepla
	Teplota zpátečky		Omezení teploty z důvodu dosažení maximálního rozdílu mezi vtokem a zpátečkou
	Teplota zdroje tepla/chladu		Zvýšení teploty za ventilem po překročení maximální teploty zdroje tepla
T1, T2, T3, T4	Teploty měřené senzory: T1, T2, T3 a T4		
TA	Naměřená venkovní teplota hlavním regulátorem		

Mapa nabídky MENU regulátoru



Technické specifikace

Parametr / část	Hodnota / materiál
Točivý moment	6 Nm
Úhel natočení	90°
Čas natočení o 90°	120 s
Napájecí napětí	230 V AC
Teplota okolí	5 - 40 °C
Spotřeba energie	max 3 W
Stupeň ochrany	IP 42
Rozměry	86,5x80,4x95 mm
Hmotnost	800 g
Provozní režim	Topení/chlazení
Délka napájecího kabelu	2 m, zakončeno zástrčkou
Délka kabelu senzoru za směšovací ventilem	1 m
Délka kabelu zdroje tepla/chlazení/zpátečky	3 m
Parametry vodiče pro externí snímač	Délka: max 50 m, průřez: min 0,5 mm ²
Rozměry termočlánku	Ø5 x 30 mm
Typ teplotního senzoru	Pt1000
Délka kabelu k ovládání oběhového čerpadla	0,5 m

Používání regulátoru konstantní teploty ARC 345 ProClick

Pokud je přepínač v horní poloze je používán režim automatického provozu. Stisknutím tlačítka je umožněn ruční provoz, to znamená, možnost nastavení pomocí otočného kolečka. Při používání ručního režimu se na displeji zobrazí ikona  (manuální provoz).



Schválení a certifikáty

Regulátor konstantní teploty **ARC 345 ProClick** splňuje směrnice EU:

LVD: pro nízkonapěťová elektrická zařízení 2014/35/EC,

EMC: pokud jde o elektromagnetickou kompatibilitu 2014/30/ES,

RoHS II: týkající se omezení používání nebezpečných látek v elektrických zařízeních a elektronické 2011/65 / ES + Příloha II 2015/863 / ES,

REACH: týkající se registrace, hodnocení, autorizace a omezení použití chemikálií 1907/2006 / EC

Regulátor konstantní teploty **ACT 343 ProClick** splňuje následující normy:

- PN-EN 60730-1: 2011
- PN-EN 60730-2-9: 2010
- PN-EN 60730-2-11: 2008
- PN-EN 61000-6-1: 2007
- PN-EN 61000-6-3: 2007 + EN61000-6-3: 2007 / A1: 2011

Údržba

Regulátor konstantní teploty **ARC 345 ProClick** je odolný vůči povětrnostním vlivům a nevyžaduje žádnou údržbu.

Likvidace



1. Odpojte napájení zařízení.

2. Demontujte zařízení.

3. V zájmu ochrany životního prostředí nevyhazujte zařízení mimo provoz spolu s netříděným odpadem. Zařízení doručte na příslušné sběrné místo.

Regulátor konstantní teploty **ARC 345 ProClick** je vyrobeno z materiálů, které lze recyklovat.

Záruka

Informace o záruce naleznete v našich podmínkách na www.afriso.cz nebo ve Vaší kupní smlouvě.

Autorská práva

Autorské právo na montážní a provozní návod patří společnosti AFRISO spol. s r.o.. Bez písemného souhlasu je zakázán dotisk, překlad a duplikace. Změna technických podrobností, ať už psaných, nebo ve formě obrázků, je zákonem zakázána. Vyhradujeme si právo provádět změny bez předchozího upozornění.

Spokojenost zákazníka

Pro AFRISO spol. s r.o. je spokojenost zákazníků na prvním místě. Máte-li tedy jakékoli dotazy, návrhy nebo problémy s výrobkem, kontaktujte nás přes e-mail: info@afriso.cz nebo telefonicky: +420 272 953 636.

Adresa

Adresy společností zastupujících skupinu AFRISO po celém světě lze nalézt na www.afriso.cz.

Dodatek návodu k použití regulátoru ARC 345 ProClick

POŽADOVANÉ TEPLoty

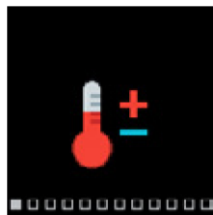

 Denní teplota

 Noční teplota

UŽIVATELSKÉ FUNKCE

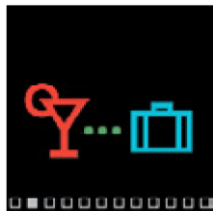

 Párty

 Eco

 Prázdniny

PRACOVNÍ REŽIM





 Vypnutí regulátoru

 * Topení/chlazení

 Manuální režim

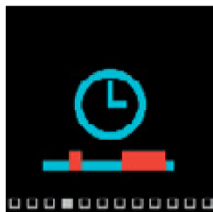
ČASOVÉ PROGRAMY



 1 První program

 2 Druhý program

INFORMACE

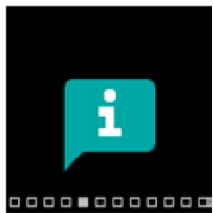

 O regulátoru

 Zprávy

 Poruchy

 Mazání zpráv

OBRAZOVKA

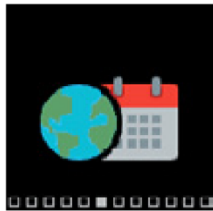

 Jazyk

 Čas a datum

 Jas

 Opustit MENU

STATISTIKY



 Schéma

 Rozvrh prací

 Změna protokolu

PARAMETRY P



P1 Základní

P2 Směšovací okruh

P3 Zdroj tepla

PARAMETRY S

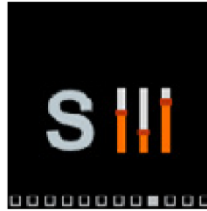



S1 Základní

S2 Směšovací okruh

S3 Zdroj tepla

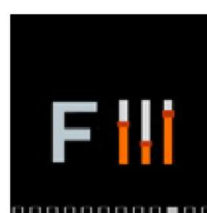
PARAMETRY F





 Podlahové vytápění

ZAŘÍZENÍ





 Zařízení COM

 Zařízení 686

 Zařízení BUS

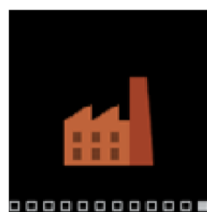
TOVÁRNÍ NASTAVENÍ



 Ukládání uživatelských nastavení

 Načítání nastavení

 Výchozí nastavení

Nastavení uživatelských P-parametrů

Parametr	Funkce	Popis parametru	Rozsah nastavení	Nastavená hodnota
P1.1	Přesnost	Nastavení přesnosti indikace teploty	0,1 °C 0,2 °C 0,5 °C 1 °C	0,5 °C
P1.2	Automatický přechod z letního na zimní čas	Automatická změna na zimní/letní čas	Ne Ano	Ano
P1.3	Četnost záznamu teploty	Nastavení frekvence zaznamenávání teploty	1 ÷ 30 min	5 min
P1.4	Zvuky	Nastavení zvuků regulátoru	Vypnuto Tlačítka Chyby Tlačítka a chyby	Tlačítka
P1.6	Citlivost tlačítka "Nápověda"	Nastavte citlivost tlačítka "Nápověda"	0 ÷ 100 %	40%
P1.7	Automatické přepínání léto/zima	Automatický přechod do letního režimu na základě průměrné denní venkovní teploty	Ne Ano	Ano
P1.8	Průměrná venkovní teplota pro přechod léto/zima	Nastavením průměrné denní teploty se při překročení přepne regulátor do letního režimu	10 ÷ 30 °C	18 °C
P1.9	Venkovní teplota pro aktivaci protimrazové ochrany	Nastavte hodnotu venkovní teploty, pod kterou se aktivuje protimrazová ochrana a aktivuje se oběhové čerpadlo	- 30 ÷ 10 °C	2 °C
P1.10	Požadovaná pokojová teplota pro systém protimrazové ochrany	Nastavení teploty v místnosti, nad kterou bude deaktivována protimrazová ochrana (funkce je aktivní po připojení pokojového čidla k regulátoru)	2 ÷ 12 °C	6 °C
P1.12	Stupeň ochrany proti mrazu	Nastavení úrovně ochrany před zamrznutím chladiva v zařízení: <ul style="list-style-type: none"> • Žádná ochrana - v zařízení není možné zamrznutí chladiva • Úroveň 1 - žádné pokojové čidlo s připojeným regulátorem, existuje riziko zamrznutí média v instalaci • Úroveň 2 - je připojeno pokojové čidlo s regulátorem • Úroveň 3 - Existuje vysoké riziko zamrznutí chladiva v instalaci 	Žádná ochrana Úroveň 1 Úroveň 2 Úroveň 3 (Největší ochrana)	Úroveň 1
P1.13	Kompenzace vlivu objektu na teplotu externího senzoru	Nastavení kompenzace vlivu objektu na hodnoty externího senzoru související s akumulací tepla stěnami budovy	- 5,0 ÷ 0,0 °C	- 2,0 °C

Nastavení uživatelských P-parametrů

P2.1	Sklon topné křivky	Nastavení sklonu topné křivky. Čím větší je sklon křivky, tím vyšší je teplota přívodu	0,1 ÷ 2,6	0,5 - planární 1,0 - radiátor
P2.2	Paralelní posun topné křivky	Nastavení paralelního posunu topné křivky (pro vypočítanou teplotu na výstupu)	- 15 ÷ 15 °C	0 °C
P2.3	Doba trvání funkce vysoké teploty	Nastavení doby trvání zvýšení teploty, která se počítá při přepnutí z nočního na denní režim	0 ÷ 200 min	0 min
P2.4	Vyšší teplota	Nastavení hodnoty zvýšené teploty během přechodu z nočního do denního režimu	0 ÷ 8 °C	3 °C
P2.5	Priorita ohřevu teplé vody	Nastavení priority ohřevu teplé užitkové vody před vytápěním prostoru (funkce je aktivní, pokud jsou k regulaci teploty teplé užitkové vody použity další regulátory)	Ne Ano	Ne
P2.6	Sklon křivky chlazení	Nastavení sklonu křivky chlazení. Čím vyšší je sklon křivky, tím nižší je teplota chlazení	0,1 ÷ 2,6	0,5
P2.7	Paralelní posun křivky chlazení	Nastavení paralelního posunu chladicí křivky (pro vypočítanou teplotu na výstupu ze zdroje chlazení)	-15 ÷ 15 °C	0 °C
P3.1	Minimální teplota zdroje tepla	Nastavení minimální teploty zdroje tepla	1 ÷ 90 °C	30 °C

Nastavení uživatelských S-parametrů

Parametr	Funkce	Popis parametru	Rozsah nastavení	Nastavená hodnota
S1.1	Hydraulické chéma	Volba hydraulického schématu	360 ÷ 361	360
S1.2	Kód pro vstup do servisního nastavení	Možnost změnit heslo pro přístup do servisního nastavení služby	0000 ÷ 9999	0150
S1.3	Směr otevírání ventilu	Nastavení směru otáčení regulátoru (otevření ventilu v topném systému zvyšuje teplotu média a v chladicím systému teplota klesá)	Vlevo Vpravo	Vlevo
S1.4	Protiblokovací funkce pro směšovací ventil a čerpadlo	Nastavení protiblokovací funkce ventilu a čerpadla. Pokud nedošlo k otáčení ventilu nebo čerpadla během určité doby (týden nebo den), řídicí jednotka zapne čerpadlo na 60 sekund a otočí ventil	Ne Ano, každý týden Ano, každý den	Ano, každý týden
S1.5	Režim chlazení	Nastavení provozních režimů chlazení: <ul style="list-style-type: none"> • <i>Automatický</i> - provoz s ohledem na pokojový regulátor připojený k regulátoru a externímu senzoru • <i>Venkovní teplota</i> - provoz pouze s externím čidlem • <i>Pokojová teplota</i> - provoz zohledňující pouze pokojové čidlo připojené k regulátoru • <i>Konstantní teplota</i> - provoz při konstantní teplotě (nastavení pomocí S2.14) 	Automaticky Venkovní teplota Pokojová teplota Konstantní teplota	Automaticky
S1.7	Výběr funkce senzoru T4	Nastavení funkce teplotního čidla T4 V případě nastavení „senzor zpátečky“ musí být omezení teplotního rozdílu mezi přívodem a zpátečkou nastaveno parametrem S2.13, který omezuje maximální výkon topného okruhu	Bez senzoru Pokojový senzor Senzor zpátečky	Bez senzoru
S1.8	Typ budovy (časová konstanta)	Nastavení doby setrvačnosti v závislosti na úrovni izolace budovy Vyberte vysokou hodnotu pro dobře izolované budovy (silné zdi, dodatečná izolace) Pro méně izolované (tenké stěny, žádná izolace) zvolte nízkou hodnotu	0 - 12 h	0 h
S1.9	Výběr funkce vstupu AUX (T4)	Nastavení provozního režimu termostatu připojeného ke vstupu AUX (T4) <ul style="list-style-type: none"> • <i>Denní teplota</i> - provoz v souladu s nastavenou denní teplotou • <i>Chlazení</i> - přepnutí provozního režimu regulátoru na chlazení • <i>Časový program</i> - práce podle harmonogramu • <i>Zvýšený ohřev</i> - aktivuje funkci zvýšení ohřevu • <i>Noční teplota</i> - provoz v souladu s nastavenou noční teplotou 	Bez funkce Denní teplota Chlazení Časový program Zvýšený ohřev Noční teplota	Bez funkce
S1.17	Kalibrace senzoru T1	Úprava zobrazované naměřené teploty snímačem T1	-5 ÷ 5 °C	0 °C
S1.18	Kalibrace senzoru T2	Úprava zobrazované naměřené teploty snímačem T2	-5 ÷ 5 °C	0 °C
S1.19	Kalibrace senzoru T3	Úprava zobrazované naměřené teploty snímačem T3	-5 ÷ 5 °C	0 °C
S1.20	Kalibrace senzoru T4	Úprava zobrazované naměřené teploty snímačem T4	-5 ÷ 5 °C	0 °C

Nastavení uživatelských S-parametrů

S2.1	Vliv pokojové teploty	Nastavení vlivu pokojového termostatu na vypočítanou teplotu přívodu Nižší hodnota znamená malý dopad, vysoká hodnota znamená velký dopad	0,0 ÷ 3,0	1
S2.2	Vliv pokojových senzorů T3 a T4	Nastavení vlivu senzorů T3 a T4 na provoz regulátoru • <i>Automaticky</i> - Pokojový senzor ovlivňuje činnost regulátoru, pokud je připojen • <i>Ano</i> - Pokojové čidlo ovlivňuje činnost regulátoru • <i>Ne</i> - Pokojové čidlo neovlivňuje činnost regulátoru	Automaticky Ano Ne	Automaticky
S2.4	Provozní režim čerpadla	Nastavení provozního režimu čerpadla • <i>Standard</i> - oběhové čerpadlo sepne, existuje-li požadavek na vytápění nebo chlazení • <i>První program</i> - oběhové čerpadlo běží podle prvního časového programu • <i>Druhý program</i> - oběhové čerpadlo pracuje podle druhého časového programu • <i>Vybraný program</i> - oběhové čerpadlo pracuje podle vlastního časového programu	Standard První program Druhý program Vybraný program	Standard
S2.5	Minimální teplota přívodní vody	Nastavení minimální teploty přívodního potrubí	10 ÷ 90 °C	20 °C
S2.6	Maximální teplota přívodní vody	Nastavení maximální teploty přívodního potrubí	20 ÷ 150 °C	45 °C - planární 85 °C - radiátor
S2.7	Úprava doby otevření ventilu	Nastavení úpravy doby otevření ventilu	0 ÷ 5 sekund	1 s
S2.8	Směšovací ventil P - konstantní	Nastavení polohy směšovacího ventilu, intenzita korekce Nižší hodnota znamená kratší otočení ventilu, vyšší hodnota znamená delší otočení	0,5 ÷ 2,0	1
S2.9	Směšovací ventil I - konstantní	Nastavení frekvence kontroly směš. ventilu - jak často se kontroluje poloha ventilu Čím nižší hodnota, tím nižší frekvence, tím vyšší hodnota, tím vyšší frekvence	0,4 ÷ 2,5	1
S2.10	Směšovací ventil D - konstantní	Citlivost směšovacího ventilu na změny teploty v přívodním potrubí Čím nižší hodnota, tím nižší citlivost, čím vyšší hodnota, tím vyšší citlivost	0,4 ÷ 2,5	1
S2.11	Minimální teplota přiváděné vody v režimu chlazení	Nastavení minimální teploty přívodního potrubí v režimu chlazení POZOR! Pokud je teplota příliš nízká, může na trubkách kondenzovat vlhkost	10 ÷ 20 °C	15 °C
S2.12	Vypnutí topení - teplotní posun	Nastavte offset pro vypočítanou teplotu na výstupu k zastavení ohřevu	-10 ÷ 10 °C	0 °C
S2.13	Omezení teplotního rozdílu mezi průtokem a zpátečkou	Nastavení maximálního teplotního rozdílu mezi přívodem a zpátečkou k omezení výkonu topného okruhu	3 ÷ 30 °C	10 °C
S2.14	Konstantní teplota na výstupu	Nastavení regulace konstantní teploty v rozsahu 10 ÷ 140 °C (tato funkce vypíná kompenzaci počasí)	Ne Ano	Ne
S2.15	Zpoždění vypnutí čerpadla	Nastavení zpoždění vypnutí čerpadla, když není požadován ohřev	0 ÷ 10 minut	3 min
S2.16	Vliv odchylky pokojové teploty na chlazení	Nastavuje hodnotu zesílení odchylky pokojové teploty na chlazení Nižší hodnota znamená menší vliv, vyšší hodnota znamená vyšší vliv	0,0 ÷ 3,0	1
S2.19	První pohyb směšovacího ventilu z otevřené polohy	Nastavení zpoždění pohybu směšovacího ventilu z otevřené polohy	3 ÷ 30 sekund	20 s
S2.20	První pohyb směšovacího ventilu ze zavřené polohy	Nastavení zpoždění pohybu směšovacího ventilu ze zavřené polohy	3 ÷ 30 sekund	20 s

Nastavení uživatelských S-parametrů

S3.1	Maximální teplota zdroje tepla	Nastavení maximální teploty zdroje tepla. Po dosažení nastavené teploty regulátor částečně otevře směšovací ventil za účelem ochlazení média při zachování maximální hodnoty výstupní teploty.	60 ÷ 160 °C	90 °C
S3.2	Zvýšení teploty kotle ve vztahu k topnému okruhu	Nastavení teplotního rozdílu mezi kotlem a vypočítanou teplotou na výstupu Překročení hodnoty aktivuje režim vytápění	0 ÷ 25 °C	5 °C
S3.3	Minimální teplota zpátečky	Nastavení minimální teploty na zpátečce ze zařízení ke zdroji tepla ve schématu se čtyřcestným ventilem Směšovací ventil zůstává zavřený, dokud teplota není vyšší než nastavená teplota	10 ÷ 90 °C	45 °C